

Unsere Leuchten  
verbinden

*handwerkliche Perfektion  
mit dem Charme  
"des Zufalls" aus  
der Glasbläserkunst*

[ki]



**LIEBLINGSLICHT** ist eine kleine Lichtmanufaktur und wurde 2016 in München gegründet. Unsere Leuchten werden seither in Handarbeit in Bayern hergestellt. Zwei Materialien prägen dabei die Erscheinung unserer Leuchten: mundgeblasenes Glas aus einer berühmten Glasmanufaktur in Frauenau bei Zwiesel, und gedrehtes, massives Messing aus einer Metallwerkstatt in München. Wir zeigen kein Leuchtmittel, sondern verstecken es lieber in der Konstruktion unserer Produkte. Damit strahlt es die Glaskörper von innen an, ohne zu blenden und erzeugt so ein unvergleichlich charmantes Licht.

**LIEBLINGSLICHT** is a small lighting manufacturer and was founded 2016 in Munich. Since then our lights have been handmade in Bavaria. Two materials characterize the appearance of our luminaires: hand-blown glass from a famous glass factory in Frauenau near Zwiesel and turned solid brass from a metal workshop in Munich. We do not show any bulbs, but rather hide it in the construction of our products. It radiates the glass body from the inside without dazzling and thus creates an incomparably charming light.

**05**

CHI / UNO

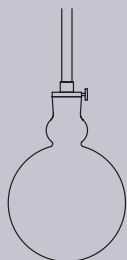

**09**

TO / TRE

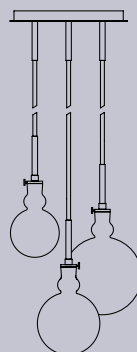

**17**

CHI / SOLO

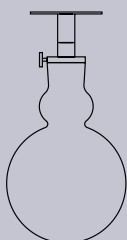

**21**

CHI / MURO

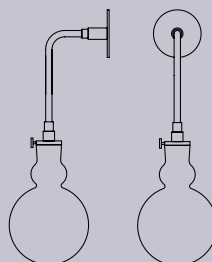

**27**

CHI / SPECCHIO

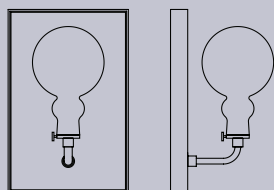

**33**

CHI / PIEGATO

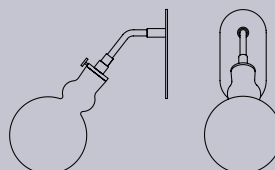

**37**

CHI / STARE

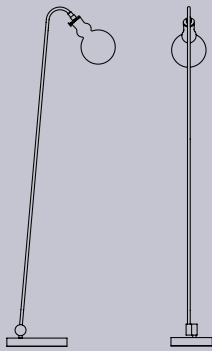

**43**

CHI / TAVOLO

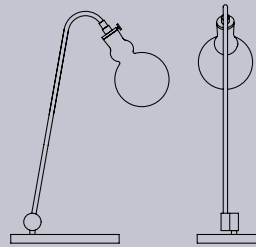

**49**

CHI / VASO

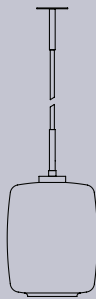

**53**

CHI / PIATTO

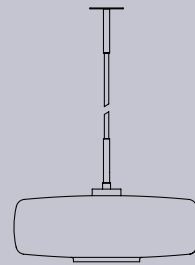

**57**

SENZA

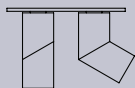
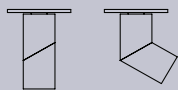

# CHI / UNO

Uno ist unsere Einzelpendelleuchte. Sie hängt an einem Deckenbaldachin aus Messing und an einem starren Messingrohr, welches das Stromkabel verdeckt. Alternativ ersetzt ein schwarzes Textilkabel, das feste Messing Rohr, wodurch die Leuchte einen anderen Charakter bekommt.

Uno liefern wir mit drei Kugelgrößen in jeweils fünf Glasfarben, gefasst in Messing natur, oder Messing brüniert, wodurch ein wunderschöner, dunkelbraun - grauer Farbton des Metalls erreicht wird.

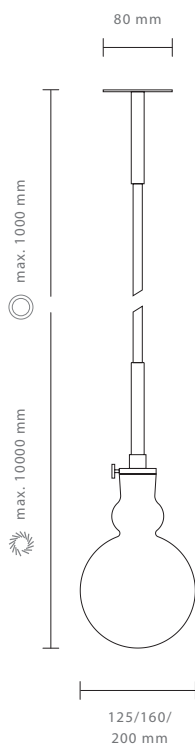

The uno is our single pendant light. It hangs from a brass ceiling canopy and a rigid brass tube that covers the power cable. Alternatively the solid brass tube can be replaced by a black textile cable, which changes the character of the lamp.

The Uno is delivered in three glass sizes, each in five glass colors, set in natural brass, or burnished brass, which gives it a beautiful, dark brownish - gray hue of the metal.

⊙ Messingrohr / brass tube

☼ Textilkabel / textile cable



1x Leuchtmittel, steckbar (wechselbar),  
4 Watt, 2700 Kelvin, ca. 300 Lumen,  
inkl. passendem Vorschaltgerät

1x Cree Industry-LED on ceramic chip,  
4 watts, 2700 Kelvin, approx. 300  
lumens, changeable Ballast









# CHI / TRE

Tre vereint drei Pendelleuchten an einem gemeinsamen Baldachin. Wir positionieren die drei Glaskugeln in unterschiedlichen Höhen, so dass sie sich gegenseitig anstrahlen und dadurch das charmante Lichtspiel unserer Leuchten noch verstärken. Die Tre gibt es in den gleichen Ausführungsvarianten wie unsere Uno.

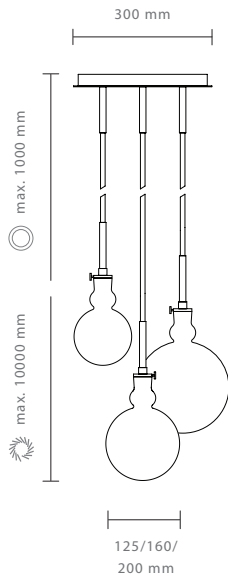

The Tre combines three pendant lights on a common canopy. We position the three glass spheres at different heights so that they shine on each other and thereby enhance the charming play of light of our luminaires. The Tre is available in the same design variants as our Uno.

- Messingrohr / brass tube
- ☼ Textilkabel / textile cable



1x Leuchtmittel, steckbar (wechselbar), 4 Watt, 2700 Kelvin, ca. 300 Lumen, inkl. passendem Vorschaltgerät

1x Cree Industry-LED on ceramic chip, 4 watts, 2700 Kelvin, approx. 300 lumens, changeable Ballast

















# CHI

## / SOLO

Die Solo nutzt den gleichen Deckenbaldachin, wie unsere uno, ist aber so kurz wie möglich gehalten, so dass wir mit ihr jede klassische Deckenleuchte ersetzen können. Die Chi Solo ist für Glaskugeln mit 12,5 cm Durchmesser in allen fünf Glasfarben gedacht, die Einfassung liefern wir in Messing natur und Messing brüniert.

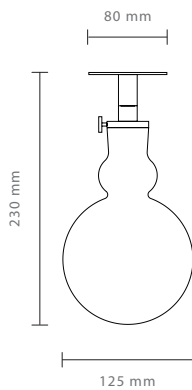

The Solo uses the same ceiling canopy as our uno, but is kept as short as possible, so we can replace any classic ceiling light with it. The Chi Solo is intended for glass balls with 12.5 cm diameter in all five glass colors, the edging can be delivered in natural brass and burnished brass.



1x Leuchtmittel, steckbar (wechselbar),  
4 Watt, 2700 Kelvin, ca. 300 Lumen,  
inkl. passendem Vorschaltgerät

1x Cree Industry-LED on ceramic chip,  
4 watts, 2700 Kelvin, approx. 300  
lumens, changeable Ballast







# CHI

## / MURO

Die Muro ist eine unserer drei unterschiedlichen Wandleuchten. Sie strahlt senkrecht nach unten ab und wird mit einem runden Baldachin an der Wand befestigt. Ihre Länge ist beliebig konfigurierbar, so dass sie in vielen unterschiedlichen Anwendungen eingesetzt werden kann. Muro wird mit der 12,5 cm Glaskugel geliefert, alle fünf Glasfarben sind möglich. Die Einfassung kann auch bei der Muro Messing natur oder Messing brüniert ausgeführt werden.

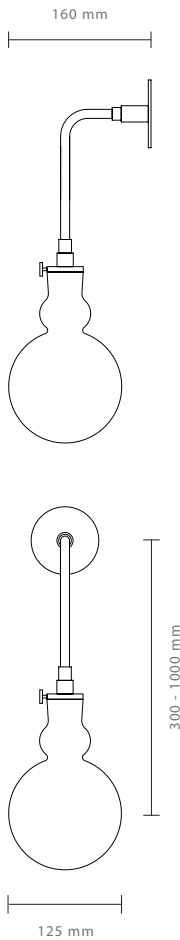

The Muro is one of our three different wall lights. It radiates vertically downwards and is attached to the wall with a round canopy. Their length is arbitrarily configurable so that it can be used in many different applications. Muro comes with the 12.5 cm glass ball, all five glass colors are possible. The edging can also be executed with natural brass, or burnished brass.



1x Leuchtmittel, steckbar (wechselbar),  
4 Watt, 2700 Kelvin, ca. 300 Lumen,  
inkl. passendem Vorschaltgerät

1x Cree Industry-LED on ceramic chip,  
4 watts, 2700 Kelvin, approx. 300  
lumens, changeable Ballast







CHI / MURO BRASS







# CHI

## / SPECCHIO

Mit der Specchio haben wir eine nach oben abstrahlende Wandleuchte entworfen, deren besondere Erscheinung durch einen bronzierten Spiegel erreicht wird, in dem sich die Leuchtenkugel spiegelt und somit auch ein Teil des abgestrahlten Lichts. Die Chi Specchio wird nur mit 12,5 cm Glaskugeln in unseren fünf Glasfarben geliefert und wahlweise mit ihrem Rahmen in Messing natur, oder brüniert.

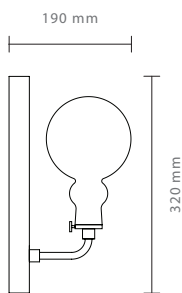
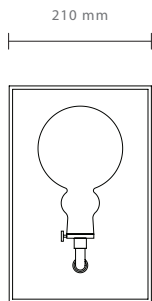

With the specchio, we have designed an uplighting wall sconce, the special appearance of which is achieved by a bronze mirror, which reflects the luminaire sphere and thus also a part of the radiated light. The specchio is supplied only with 12.5 cm glass ball in our five glass colors and optionally with their frame in natural brass, or burnished.



1x Leuchtmittel, steckbar (wechselbar),  
4 Watt, 2700 Kelvin, ca. 300 Lumen,  
inkl. passendem Vorschaltgerät

1x Cree Industry-LED on ceramic chip,  
4 watts, 2700 Kelvin, approx. 300  
lumens, changeable Ballast













# CHI

## / PIEGATO

Die Piegato strahlt ihr Licht abgewinkelt zur Wand ab und verfügt als einzige unserer Leuchten über einen integrierten Dimmer. Damit kann sie überall dort eingesetzt werden, wo das Dimmen der Wandleuchte direkt an ihrem Platz erforderlich ist. Die Piegato wird mit unserer 12,5 cm Glaskugel in allen fünf Glasfarben und in unseren beiden Messingausführungen ausgeliefert.

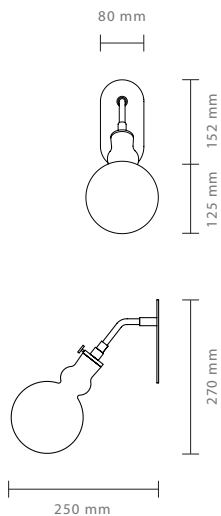

The Piegato radiates its light at an angle to the wall and is the only one of our luminaires with an integrated dimmer. It can be used wherever the dimming of the wall light directly in its place is required. The Piegato comes with our 12.5 cm glass ball in all five glass colors and in our two brass versions.



1x Leuchtmittel, steckbar (wechselbar),  
4 Watt, 2700 Kelvin, ca. 300 Lumen,  
inkl. passendem Vorschaltgerät

1x Cree Industry-LED on ceramic chip,  
4 watts, 2700 Kelvin, approx. 300  
lumens, changeable Ballast







# CHI

## / STARE

Unsere Stehleuchte Stare bietet noch eine weitere Möglichkeit der Individualisierung: Sie steht auf einem Sockel aus Stein, den wir in drei verschiedenen Sorten anbieten. Die Leuchte kann sowohl nach hinten und vorne geneigt, als auch um ihre Achse gedreht werden. Dadurch ist sie ausgesprochen flexibel einsetzbar. Die Stare wird nur mit der 12,5 cm Glaskugel in unseren fünf Glasfarben geliefert, die Fassung in Messing natur und Messing brüniert. Eine Besonderheit unserer Stehleuchte ist ihr Dimmer in einem Messinggehäuse, der unserem Anspruch an handwerklicher Qualität entspricht.

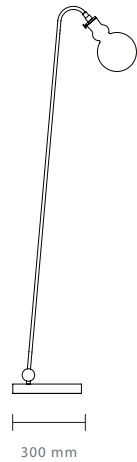

300 mm

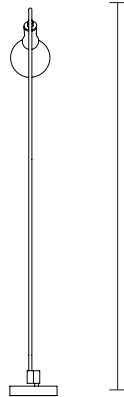

1250 mm

150 mm

Our Stare floor lamp offers yet another possibility of individualization: It stands on a stone base, which we offer in three different varieties. The lamp can be tilted backwards and forwards as well as turned around its axis. This makes it extremely flexible.

The Stare is only supplied with the 12.5 cm glass ball in our five glass colors, the version in natural brass and burnished brass. A special feature of our floor lamp is its dimmer in a brass housing, which thus integrated meets the same high standards of craftsmanship quality as our lights.



1x Leuchtmittel, steckbar (wechselbar),  
4 Watt, 2700 Kelvin, ca. 300 Lumen,  
inkl. passendem Vorschaltgerät

1x Cree Industry-LED on ceramic chip,  
4 watts, 2700 Kelvin, approx. 300  
lumens, changeable Ballast





CHI / STARE



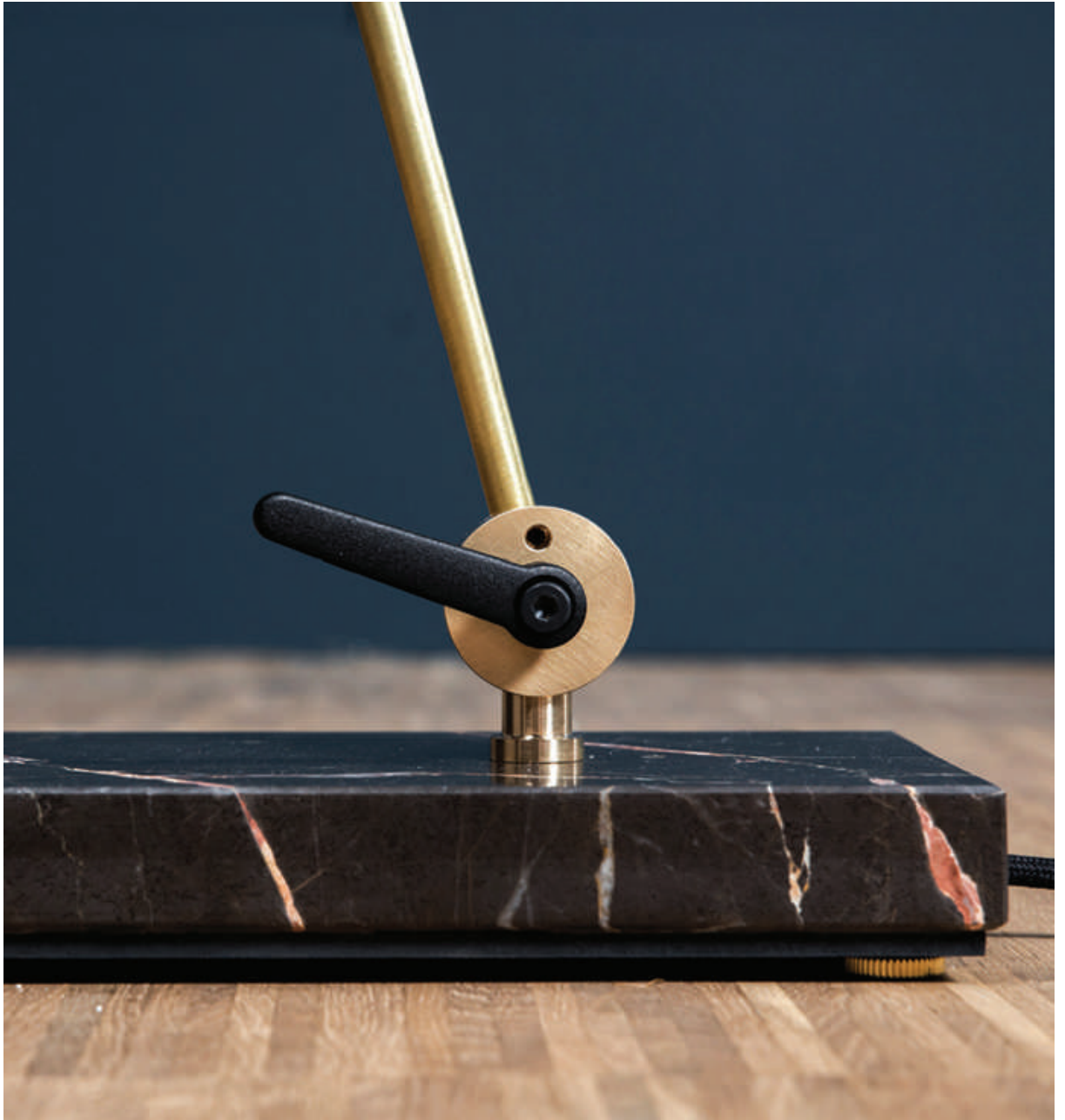





# CHI

## / TAVOLO

Tavolo ist die kurze Version unserer Chi stare. Damit unterscheidet sie sich nur durch ihre Länge von der Stehleuchte. Beiden gemein ist die Auswahl der Messing-Oberflächen, der Glasfarben und der Steinsorten für die Sockel.

Auch die Tavolo kann nach vorne und hinten geneigt und um ihre Achse gedreht werden und ist somit nicht zuletzt eine flexible und elegante Schreibtischleuchte.

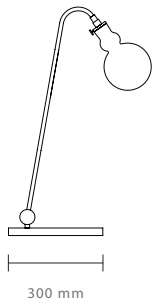

300 mm

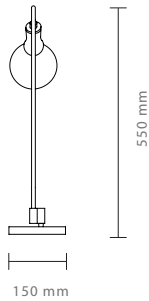

150 mm

Tavolo is the short version of our chi stare. Thus, it differs only by the length of the floor lamp. Common to both is the choice of brass surfaces, glass colors and stone type for the bases.

The Tavolo can also be tilted forwards and backwards and turned around its axis, making it a flexible and elegant desk lamp.



1x Leuchtmittel, steckbar (wechselbar),  
4 Watt, 2700 Kelvin, ca. 300 Lumen,  
inkl. passendem Vorschaltgerät

1x Cree Industry-LED on ceramic chip,  
4 watts, 2700 Kelvin, approx. 300  
lumens, changeable Ballast













# CHI

## / VASO

Vaso ist eine unserer beiden neuen Pendelleuchten. Ihr Glaskörper ist nach unten offen. Dadurch verfärbt sich das austretende Licht nicht, dies aber ohne auf den charmanten Effekt des zusätzlich angestrahlten Glaskörpers zu verzichten.

Die Ausführungsdetails der Vaso folgen denen unserer übrigen Leuchten, allerdings kann sie zusätzlich in dem aussergewöhnlichen Glasfarbton „Amethyst“ geliefert werden.

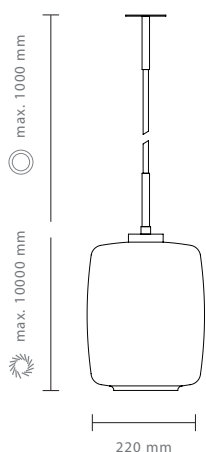

Vaso is one of our two new pendant lights. Her vitreous is open at the bottom. As a result, the exiting light does not discolour, but without sacrificing the charming effect of the additionally illuminated glass body. The execution details of the Vaso follow those of our other lights, however, it can also be supplied in the extraordinary glass color "Amethyst".

⊙ Messingrohr / brass tube

☀ Textilkabel / textile cable



1x Leuchtmittel, steckbar (wechselbar),  
4 Watt, 2700 Kelvin, ca. 300 Lumen,  
inkl. passendem Vorschaltgerät

1x Cree Industry-LED on ceramic chip,  
4 watts, 2700 Kelvin, approx. 300  
lumens, changeable Ballast





CHI / VASO / SOLO



# CHI

## / PIATTO

Piatto ist unser neuester Entwurf und ergänzt unsere kleine Kollektion auf sehr eigenständige Weise. Alleine hängend, oder in einem Ensemble mit einigen unserer anderen Pendelleuchten ist die Piatto immer etwas ganz besonderes. Alle Ausführungsdetails folgen denen der vaso - auch die Verfügbarkeit der Sonderfarbe „Amethyst“.

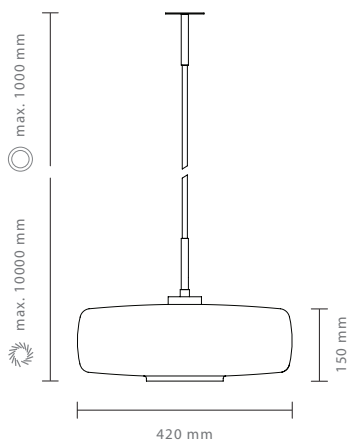

Piatto is our latest design and complements our small collection in a very independent way. Alone hanging, or in an ensemble with some of our other pendant lights, the piatto is always something very special. All execution details follow those of the Vaso - also the availability of the special color "Amethyst".

○ Messingrohr / brass tube

☀️ Textilkabel / textile cable



1x Leuchtmittel, steckbar (wechselbar),  
4 Watt, 2700 Kelvin, ca. 300 Lumen,  
inkl. passendem Vorschaltgerät

1x Cree Industry-LED on ceramic chip,  
4 watts, 2700 Kelvin, approx. 300  
lumens, changeable Ballast





CHI / PIATTO / SOLO





# CHI

/ SENZA

Senza kommt ohne Glas aus. Er ist unser extrem variabler Deckenstrahler und kann 360° um seine Achse verdreht und bis zu 60° - stufenlos - geneigt werden. Diese Strahler werden aus massivem Messing gedreht. Damit dient deren Gehäuse als riesiger Kühlkörper, mit dem wir mit dem gleichen LED- Leuchtmittel,

wie in unseren anderen Leuchten, eine sehr hohe Lichtleistung erzielen.

Senza gibt es in natürlichem und brüniertem Messing. Zu jedem Deckenspot liefern wir immer gleich drei unterschiedliche Linsen mit. Damit kann er sowohl als Spot, Medium Fluter und als Fluter eingesetzt werden.

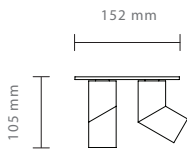
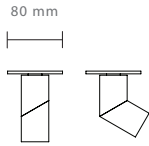

Senza can do without glass. It is our extremely variable ceiling spotlight and can be rotated 360 ° around its axis and tilted up to 60 ° - steplessly. These spotlights are made of solid brass. Thus, their housing serves as a huge heat sink, with which we achieve a very high light output. with the same LED bulbs, as in our other lights.

Senza is available in natural and burnished brass and it is always supplied with three different lenses. Thus, they can be used as a spot, medium floodlights and floodlights.



1x Leuchtmittel, steckbar (wechselbar),  
4 Watt, 2700 Kelvin, ca. 300 Lumen,  
inkl. passendem Vorschaltgerät

1x Cree Industry-LED on ceramic chip,  
4 watts, 2700 Kelvin, approx. 300  
lumens, changeable Ballast

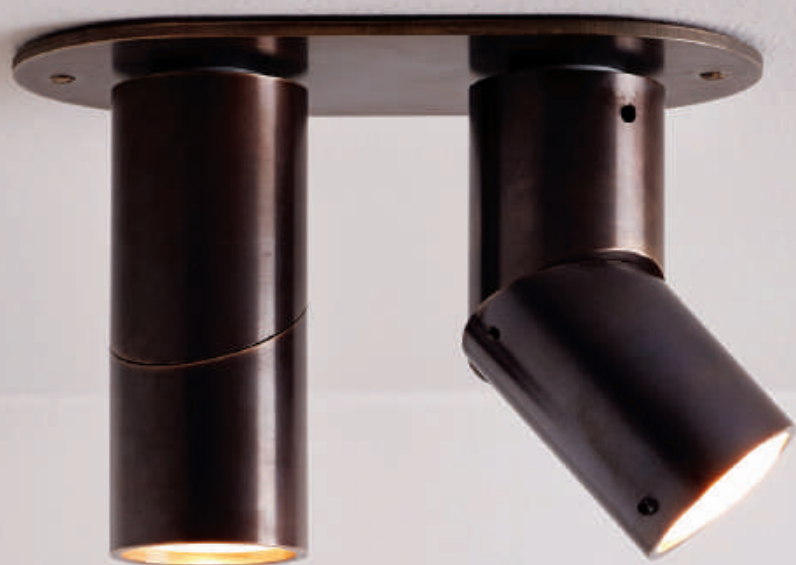



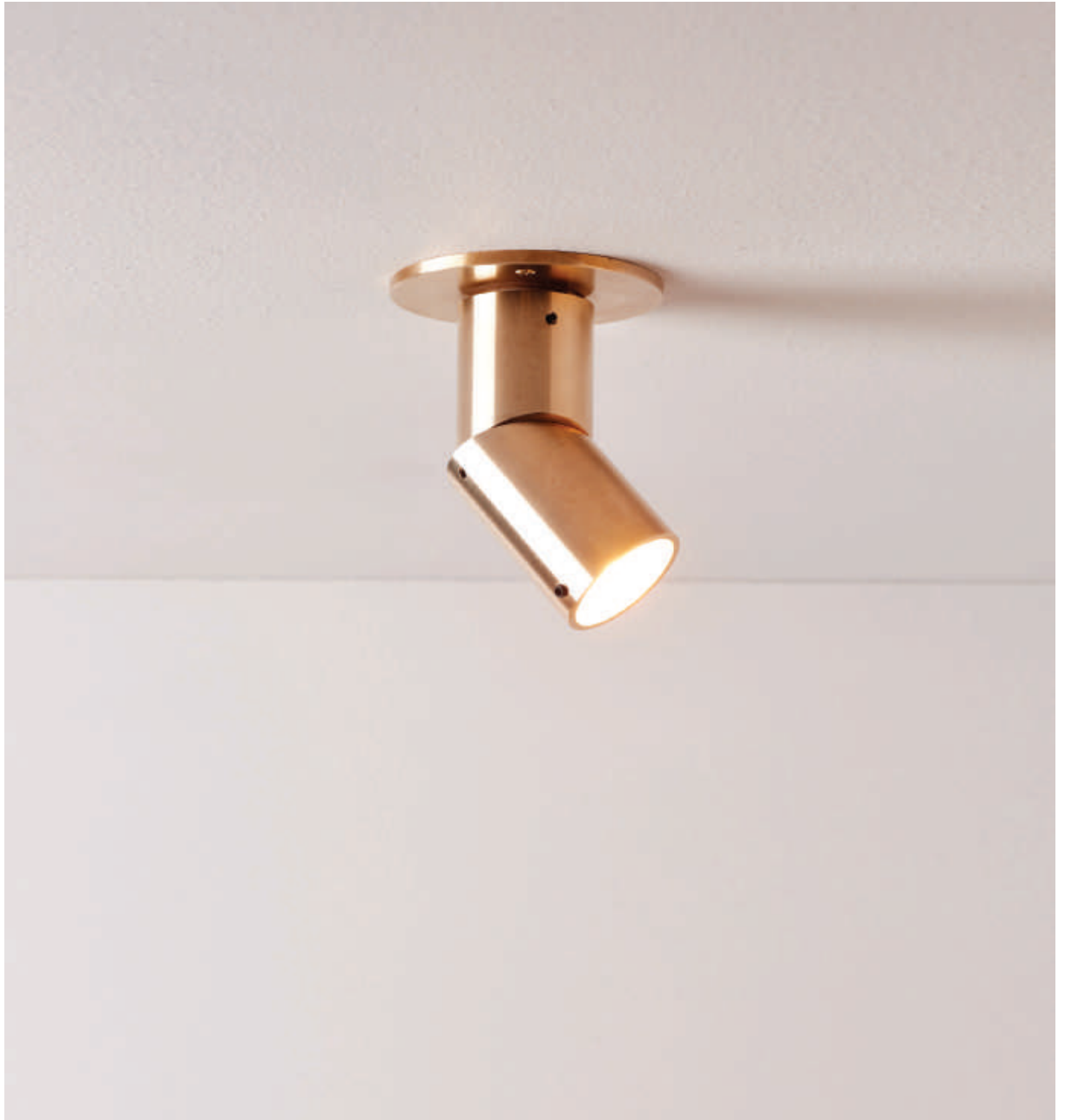

Power supply: 230V / 16A

All our lights can be controlled by LED-compatible dimmers.

All our lights are supplied with the right electronic ballasts.

Operating voltage of the lights: 12 volts

Operating current of the luminaries:

<b>Chi Uno</b>	500 mA
<b>Chi Tre</b>	350 mA
<b>Chi Solo</b>	500 mA
<b>Chi Muro</b>	500 mA
<b>Chi Specchio</b>	500 mA
<b>Chi Piegato</b>	350 mA
<b>Chi Stare</b>	350 mA
<b>Chi Tavolo</b>	350 mA
<b>Chi Vaso</b>	500 mA
<b>Chi Piatto</b>	500 mA
<b>Chi Senza</b>	350 - 1050 mA

Light source: Cree Industrie - LED chip on ceramic circuit board; Power: approx. 4 to 8 watts (depending on the electronic ballast); Light temperature: approx. 2700 kelvin; Light output: approx. 300 to 600 lumens (depending on the electronic ballast)

All bulbs are glued to heatsink, this unit is pluggable, so changeable

Installation - Requirements: Chi Tre and Chi Specchio: ceiling resp. Wall outlet over 3 x 0.75mm<sup>2</sup> cable (including protective conductor); Chi Uno, Solo, Muro, Vaso, Piatto and Senza via ceiling or wall outlet in cavity wall box. Alternatively with spacer ring (35 mm high) can also be mounted without cavity wall socket; Chi Piegato: Wall outlet via double cavity wall box, 3 x 0.75mm<sup>2</sup>, no possibility for a spacer ring. Chi Stare and Chi Tavolo: 230V / 16A socket

Unsere Leuchten werden nach geltenden VDE Vorschriften in Handarbeit hergestellt und unterliegen hohen Anforderungen an die Qualität, die wir selber kontrollieren.

Stromversorgung: 230V/16 A

Alle unsere Leuchten lassen sich über LED- geeignete Dimmer regulieren und werden mit den passenden Vorschaltgeräten geliefert.

Betriebsspannung: 12 Volt

<u>Betriebsstrom:</u>	Chi <b>Uno</b>	500 mA
	Chi <b>Tre</b>	350 mA
	Chi <b>Solo</b>	500 mA
	Chi <b>Muro</b>	500 mA
	Chi <b>Specchio</b>	500 mA
	Chi <b>Piegato</b>	350 mA
	Chi <b>Stare</b>	350 mA
	Chi <b>Tavolo</b>	350 mA
	Chi <b>Vaso</b>	500 mA
	Chi <b>Piatto</b>	500 mA
	Chi <b>Senza</b>	350 - 1050 mA

Leuchtmittel: Cree Industrie - LED chip auf Keramik- Leiterplatte; Leistung: ca. 4 bis 8 Watt (je nach Vorschaltgerät); Lichttemperatur: ca. 2700 Kelvin; Lichtleistung: ca. 300 bis 600 Lumen (je nach Vorschaltgerät);

Alle Leuchtmittel sind auf Kühlkörper aufgeklebt, diese Einheit ist steckbar, also wechselbar.

Einbau/Voraussetzungen: Chi Tre & Chi Specchio: Decken-bzw. Wandauslass über 3 x 0,75 mm<sup>2</sup> Leitung (incl. Schutzleiter); Chi Uno, Solo, Muro, Vaso, Piatto und Senza über Decken- oder Wandauslass in Hohlwanddose. Alternativ mit Distanzring (35 mm hoch) auch ohne Hohlwanddose montierbar; Chi Piegato: Wandauslass über Doppel-Hohlwanddose, 3 x 0,75 mm<sup>2</sup>, keine Möglichkeit für einen Distanzring; Chi Stare und Chi Tavolo: Steckdose 230V/16A

# Lieblingslicht

UG (haftungsbeschränkt)  
Geschäftsführer: Markus Ranft  
HRB 235761

Gabriel von Seidl Strasse 20 f  
82031 Grünwald

[hello@lieblingslicht.co](mailto:hello@lieblingslicht.co)  
[www.lieblingslicht.co](http://www.lieblingslicht.co)

Steuernummer: 143/157/30245  
Ust.ID.Nr.: DE 315 22 3113





**Vertrieb Süd- Deutschland:**

Italdesign  
Agentur Patrick Weber  
Reinhold-Nägele-Strasse 12  
70192 Stuttgart  
+49 (0) 7044/922910  
info@italdesign.de

**Vertrieb Nord- Deutschland:**

Agentur Natascha Simmel  
Huysenallee 93  
45128 Essen  
+49 (0) 171 4188138  
simmel@agentursimmel.de





---

Fotografie:  
Adrian Beck | Benjamin Ranft

Grafikdesign:  
Stefanie Schönheinz

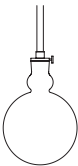
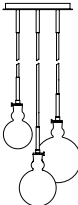

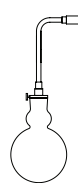
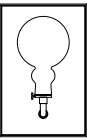
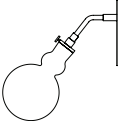
# Lieblingslicht

		Messing natur		Messing brüniert	
		VK netto	VK brutto	VK netto	VK brutto
	<b>CHI Uno**</b> 1 St. Leuchtenkugel, alle Größen, alle Farben, Messing- Stangenaufhängung oder Textilkabel. Bis zu einer Raumhöhe von 270 cm; Mehrkosten für Anfertigung in Überlänge	630,25 €	731,09 €	740,34 €	858,79 €
		a. Anfrage		a. Anfrage	
	<b>CHI Tre</b> 3 St. Leuchtenkugeln, alle Größen, alle Farben, Messing- Stangenaufhängung oder Textilkabel. Bis zu einer Raumhöhe von 270 cm; Mehrkosten für Anfertigung in Überlänge	1.693,28 €	1.964,20 €	1.984,87 €	2.302,45 €
		a. Anfrage		a. Anfrage	
	<b>CHI Solo**</b> 1 St. Leuchtenkugel, alle Größen, alle Farben, Messingaufhängung	500,00 €	580,00 €	568,91 €	659,94 €
	<b>CHI Muro**</b> Gesamtlänge bis zu 100 cm Kugelgröße 12,5 cm, alle Farben Vorschaltgerät integriert	584,03 €	677,47 €	694,96 €	806,15 €
	<b>CHI Specchio</b> Bronzierter Spiegel im Messingrahmen Kugelgröße 12,5 cm, alle Farben Vorschaltgerät integriert	1.008,40 €	1.169,74 €	1.151,26 €	1.335,46 €
	<b>CHI Piegato**</b> Kugelgröße 12,5 cm, alle Farben - Vorschaltgerät unter Putz, dimmbar - Boden- Dimmergehäuse mit 16 mm Wand- Distanzscheibe - schwarz	625,00 € 775,00 €	725,00 € 899,00 €	760,00 € 881,60 €	881,60 € 1.022,66 €
	<b>CHI Stare</b> 1 St. Leuchtenkugel, 12,5 cm Durchmesser, alle Farben, Steinfuss in drei Steinsorten, preisgleich: - Marmor Calacatta dóro - Marmor Emparador - Marmor Nero Marquina Bodendimmer im Messinggehäuse, Textilkabel schwarz	1.159,66 €	1.345,21 €	1.315,13 €	1.525,55 €

# Lieblingslicht

## Messing natur

## Messing brüniert

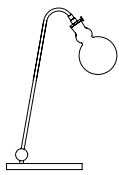

### CHI Tavolo

1 St. Leuchtenkugel, 12,5 cm Durchmesser, alle Farben, Steinfuss in drei Steinsorten, preisgleich;

Ausführung wie Stehleuchte

VK netto	VK brutto
1.126,05 €	1.306,22 €

VK netto	VK brutto
1.281,51 €	1.486,55 €

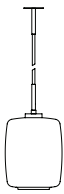

### CHI Vaso\*\*

1 St. Leuchtkörper, alle Farben, sowie die Sonderfarbe "Amethyst", Messing-Stangenaufhängung oder Textilkabel; Bis zu Raumhöhe von 270 cm; Aufpreis für je bis zu 100 cm Längenzuschlag

VK netto	VK brutto
924,37 €	1.072,27 €
a. Anfrage	a. Anfrage

VK netto	VK brutto
1.045,38 €	1.212,64 €
a. Anfrage	a. Anfrage

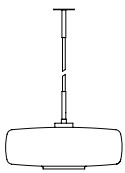

### CHI Piatto\*\*

1 St. Leuchtkörper, alle Farben, sowie die Sonderfarbe "Amethyst", Messing-Stangenaufhängung oder Textilkabel; Bis zu Raumhöhe von 270 cm; Aufpreis für je bis zu 100 cm Längenzuschlag

VK netto	VK brutto
924,37 €	1.072,27 €
a. Anfrage	a. Anfrage

VK netto	VK brutto
1.045,38 €	1.212,64 €
a. Anfrage	a. Anfrage

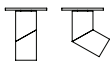

### CHI Senza \*

1 St. Leuchtkopf, 360° um die Längsachse drehbar, bis zu 60° auf der Schrägachse neigbar

VK netto	VK brutto
478,99 €	555,63 €

VK netto	VK brutto
565,56 €	656,05 €



2 St. Leuchtkopf, 360° um die Längsachse drehbar, bis zu 60° auf der Schrägachse neigbar

VK netto	VK brutto
949,58 €	1.101,51 €

VK netto	VK brutto
1.105,04 €	1.281,85 €

### Lieferzeiten:

Standardartikel 6-8 Wochen;  
Sonderanfertigungen a. Anfrage;

### Ersatzteile

- 1 St. Ersatzkugel, alle Größen, alle Farben incl. Abdeckung Messing und Rändelschraube;

VK netto	VK brutto
126,89 €	147,19 €

Alle Preise verstehen sich incl. Lieferung innerhalb Deutschlands. Änderungen vorbehalten

- Austausch- Leuchtmittel, steckbar incl.
- Messingfassung, Abdeckung und Steckverbinder;

VK netto	VK brutto
73,95 €	85,78 €

\* Chi Senza - Verfügbarkeit ist immer anzufragen! Verfügbar nur bei kumulierten Losgrößen von min. 10 Stück.

### Sonderanfertigungen:

Preise für Sonderanfertigungen aller Art

\*\* Die mit diesem Symbol gekennzeichneten Leuchten sind sowohl als Unter- Putz Variante, als auch als Auf- Putz Variante lieferbar:

**Unter-Putz:** Vorschaltgerät wird in bauseits vorhandene Hohlwanddose montiert - kein Distanzring notwendig.

**Auf-Putz:** Vorschaltgerät wird in einem Distanzring aus schwarzem POM montiert. Distanz zwischen Decke und Deckenrosette hier 30 mm, Durchmesser 75 mm.